



WIŚNIEWSKI

Okna PVC **PRIMO**

# Dlaczego **WIŚNIEWSKI**?

Od trzech dekad działamy w duchu idei założyciela marki WIŚNIEWSKI – Andrzeja Wiśniowskiego, który za cel postawił sobie tworzenie produktów innowacyjnych i odpowiadających na wszystkie potrzeby klientów.

Chcemy, by Twój dom był bezpieczny i komfortowy. Korzystamy z ponad 30-letniego doświadczenia w produkcji bram, okien, drzwi i ogrodzeń, by oferować naszym klientom najlepsze jakościowo produkty. Wiemy, czego potrzebuje nowoczesny dom i jakie wyzwania stają przed jego mieszkańcami.

Obecnie na 270 000 m<sup>2</sup> produkujemy tysiące bram, okien, drzwi i ogrodzeń dziennie. Równocześnie jesteśmy w stanie zadbać o indywidualne oczekiwania naszych klientów.

Każdy z nas ma inne potrzeby i oczekiwania, dlatego w procesie tworzenia naszych produktów słuchamy przede wszystkim Ciebie. Poznaj markę WIŚNIEWSKI – wejdź do świata komfortu i bezpieczeństwa.

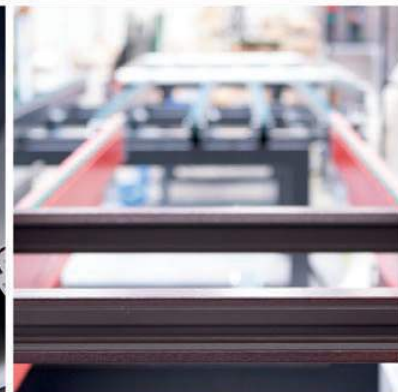





**Łączy to,** co najlepsze.

# Po pierwsze... **PRIMO** to okna stworzone z myślą o Tobie.

Od 30 lat produkty marki WIŚNIEWSKI są częścią milionów domów na całym świecie. Znasz nas od lat, poznałeś już jakość i spójny design naszych produktów. Spotkajmy się teraz o krok wcześniej, zacznijmy razem od... OKIEN WIŚNIEWSKI.

Zaprojektowaliśmy wyjątkowe okna PVC z najlepszych profili VEKA w klasie A, z okuciami Maco i niemal niewidocznym dla oka zgrzewem V-Perfect. Stworzyliśmy je, bo dzięki 30 latom doświadczenia w produkcji okien doskonale wiemy, czego potrzebujesz. Marzysz o czymś jeszcze? Chętnie Cię wysłuchamy, bo dzięki osiągnięciom Przemysłu 4.0 możemy specjalnie dla Ciebie stworzyć produkt made to measure, szyty na miarę Twoich potrzeb dokładnie pod wymiar. Nie szukaj dalej – zaufaj naszemu autorskiemu conceptowi bramy, okien, drzwi i ogrodzenia w jednym designie.

Nasze okna spełniają najwyższe wymagania techniczne. Cyfry to jednak nie wszystko – równie ważne są Twój spokój i czas. Zyskaj spokój na lata, weź wszystko od jednego producenta. Zamów okna, drzwi, bramy i ogrodzenie podczas jednej wizyty w naszym salonie partnerskim. Skorzystaj też z atrakcyjnych sposobów finansowania w programie ratalnym.





# Poznaj 10 powodów, by wybrać okna PVC WIŚNIOWSKI

## 1.

Wszystkie okna PVC WIŚNIOWSKI zaprojektowane i produkowane z najlepszych profili VEKA w klasie A z okuciami Maco

## 2.

Najnowocześniejszy zgrzew bezwyżywkowy V-Perfect – połączenia profili niemal niewidoczne dla oczu

## 3.

Zasuwnica hakowa w drzwiach tarasowych HST w standardzie

## 4.

Komplet stolarki od jednego producenta - spójny wzorniczo i funkcjonalnie zestaw okna PVC z bramą, drzwiami i ogrodzeniem WIŚNIOWSKI

## 5.

16 autorskich kolorów strukturalnych z metalicznym efektem 3D w kolekcji Home Inclusive 2.0

## 6.

Profile barwione w masie i uszczelki w trzech kolorach dla idealnego efektu wizualnego

## 7.

Siedmioletnia gwarancja na okna PVC – dla Twojego spokoju i pewności

## 8.

Niemal 30-letnie doświadczenie marki WIŚNIOWSKI w produkcji wymagających okien aluminiowych

## 9.

Atrakcyjne finansowanie w systemie ratalnym przy udziale Credit Agricole

## 10.

Nieograniczona personalizacja – stwórz swoje okno PVC WIŚNIOWSKI made to measure, na wymiar swoich potrzeb





# Witaj w świecie okien **WIŚNIEWSKI**

Okna łączą Cię ze światem zewnętrznym, ale również od niego oddzielają. Muszą więc pogodzić sprzeczne z sobą funkcje i cechy. Stworzenie okna idealnego – które dzieli, łączy – to duże wyzwanie, któremu podołają tylko najlepsi producenci.

Marka WIŚNIEWSKI produkuje okna, które gwarantują bezpieczeństwo i komfort, prywatność i właściwe doświetlenie wnętrza, estetykę i doskonałe parametry cieplne. Oddzielą Cię od chłodu i hałasu, równocześnie pozwalając słońcu rozświetlić wnętrze Twojego domu.

Okna to jedna z najważniejszych części każdego budynku. Dlatego dajemy Ci szansę na stworzenie takich, które będą pasować nie tylko do designu Twojego domu, ale również do Twoich oczekiwań – nie tylko tych wizualnych. Nie musisz wybierać między wyglądem a bezpieczeństwem i komfortem.

Zapraszamy do podróży po świecie okien marki WIŚNIEWSKI. Podróży pełnej inspiracji, dobrych rad i najlepszego designu.





ANTYWŁAMANIOWOŚĆ

## BEZPIECZEŃSTWO

Nieproszeni goście? Nie w domu z oknami PRIMO marki WIŚNIEWSKI. Ich precyzyjna konstrukcja gwarantuje wysoką odporność na włamanie



TERMOIZOLACJA

## TERMOIZOLACJA

Współczynnik przenikania ciepła dla całego okna na poziomie od 0,76 W/m<sup>2</sup>K dla okna PRIMO 82. Wartości te odnoszą się do okien jednoskrzydłowych o wym. 1480 x 1600 mm.



DŹWIĘKOCHŁONNOŚĆ

## DŹWIĘKOSZCZELNOŚĆ

Nic nie zakłóci wspólnych rodzinnych chwil. Okna PRIMO marki WIŚNIEWSKI gwarantują komfort akustyczny, redukując hałas docierający z zewnątrz.



STABILNOŚĆ

## STABILNOŚĆ

Okna marki WIŚNIEWSKI to inwestycja na długie lata. Najwyższej klasy materiały i perfekcja wykonania gwarantują bezawaryjne użytkowanie w każdych warunkach.



DESIGN

## DESIGN

Gwarantujemy eleganckie i nowoczesne wzornictwo naszych okien, które możesz personalizować dzięki kolekcji Home Inclusive 2.0.



KLASA EKSKLUZYWNA

## KLASA EKSKLUZYWNA

Nasze okna już w standardzie oferują unikalny design, wysoką jakość wykonania, bezpieczeństwo i trwałość. To pozwala umieścić je w najwyższej klasie produktów tego segmentu.

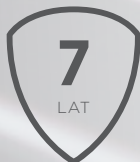

GWARANCJA

## GWARANCJA

Gwarancja na okna PRIMO marki WIŚNIEWSKI jest udzielana aż na 7 lat. Jesteśmy pewni, że to tylko dmuchanie na zimne, ale chcemy również, byś wiedział, że możesz na nas liczyć.



KLASA A

## TYLKO KLASA A

Okna PRIMO marki WIŚNIEWSKI są zaprojektowane i produkowane na profilach okiennych VEKA, które zaliczane są zgodnie z PN-EN 12608 do NAJWYŻSZEJ klasy A.

# PRIMO.

## Okna PVC.

Okno PRIMO zaskoczy Cię prostotą, która na pierwszym miejscu stawia funkcjonalność i design. Nasi konstruktorzy, projektanci i inżynierowie, tworząc okna marki WIŚNIEWSKI myśleli przede wszystkim o potrzebach każdego domu. Wiemy, jak ważne jest poczucie bezpieczeństwa i niezawodność. To było naszym priorytetem w długim procesie projektowania okien PRIMO. Wszystkie funkcjonalne zalety naszych okien PVC podkreśliśmy nowoczesnym designem, którego prostota i elegancja będą cieszyły oko przez lata.

PRIMO to owoc trzech dekad doświadczeń i dążenia do stworzenia okien idealnych.





# PRIMO. Dom to Twoja twierdza.

Twój dom to Twoja twierdza. Każdy element, który łączy jego wnętrze z otoczeniem powinien odznaczać się przede wszystkim wytrzymałością. Można powiedzieć, że okna są jedynie przezroczystymi ścianami. Muszą więc godzić w sobie otwartość na świat zewnętrzny i skuteczną przed nim ochronę.



ANTYWŁAMANIOWOŚĆ







# PRIMO. Ciepło, cieplej...

Pomówmy o domu idealnym. Wśród najważniejszych jego cech nie sposób nie wymienić „ciepła”. I nie chodzi tu jedynie o rodzinną, przyjazną atmosferę. „Ciepło” należy rozumieć też całkiem dosłownie. Odpowiednie okna gwarantują nie tylko odpowiednią temperaturę wewnątrz budynku. To również wymierne oszczędności na ogrzewaniu.



## TERMOIZOLACJA

Współczynnik przenikania ciepła dla całego okna na poziomie od 0,76 W/m<sup>2</sup>K dla okna jednoskrzydłowego PRIMO 82 o wymiarach 1480 x 1600 mm.







# PRIMO. Cisza i spokój.

Po całym dniu hałasu, stresu i pośpiechu – nareszcie jesteś w swoim domu. Cały świat zostawiasz na zewnątrz, skupiasz się na sobie i swojej rodzinie. A gdy Ty troszczysz się o swoich bliskich, okna WIŚNIEWSKI dbają, by nic Ci w tym nie przeszkodziło. Wszystko dzięki innowacyjnej technologii wspartej dekadami doświadczenia.



DŹWIĘKOCHŁONNOŚĆ







# PRIMO. HST SkyMotion Max.

PRIMO HST SkyMotion Max to więcej naturalnego światła w Twoim domu. Korzystaj z promieni słonecznych, by poprawić swój nastrój, doświetlić wnętrze pomieszczeń i obniżyć rachunki za ogrzewanie. System PRIMO SkyMotion Max otwiera Twój dom na otoczenie, łącząc Twój komfort z najlepszym designem i pełnym bezpieczeństwem.



ŚWIATŁO, DESIGN  
I ERGONOMIA







# PRIMO. Siła dzięki synergii wiedzy i doświadczenia.

Okna PVC PRIMO to nowość w grupie produktów marki WIŚNIEWSKI. Dlatego w ich projektowaniu opieraliśmy się na naszej wiedzy i doświadczeniu w tworzeniu produktów najwyższej jakości, zapewniających wyjątkowy komfort użytkowania i ponadczasowy design. Wspieramy nas w tym innowacyjne technologie m.in. bezwyżywkowego zgrzewu V-Perfect oraz nowatorskie rozwiązania dostawców komponentów – firmy Veka i Maco.

Od niemal 30 lat produkujemy stolarkę, która staje się częścią wielu inwestycji, tworząc ich wyjątkowy charakter. Najbardziej cieszy nas jednak to, że dzięki naszej wiedzy i zdobytym doświadczeniom jesteśmy w stanie pomóc Ci stworzyć własny, wymarzony dom.

Czerpiąc z naszego doświadczenia jako producenta szerokiego asortymentu produktów, całą produkcję okien PVC realizujemy pod nadzorem, łącznie z procesem magazynowania surowców oraz wyrobów gotowych. Dzięki temu zagwarantować możemy najwyższą jakość naszych produktów.



## Technologia jutra – **V-Perfect**

Myślimy o funkcjonalności, ale również i estetyce naszych produktów, dlatego w procesie zgrzewania łączymy naroża w oknach PVC w niemal niezauważalny sposób. Zyskujemy efekt perfekcyjnego połączenia, nieosiągalny w żadnej innej technologii.





## 4 kolory profili

Design okna PRIMO oparty jest na minimalizmie i trosce o detale. W oknach PRIMO znajdują Państwo rdzenie profili barwione w masie na 4 kolory. W zależności od typu okna zapewniamy profile w kolorach: antracyt, brąz, karmel i biały.

Dodatkowo w przypadku okna PRIMO 70 w kolorze jednostronnym dostępne są następujące kolory profili: biało-karmelowy, biało-brązowy oraz biały. A wszystko to po to, aby zminimalizować ryzyko widoczności zarysowań na oknach okleinowanych.

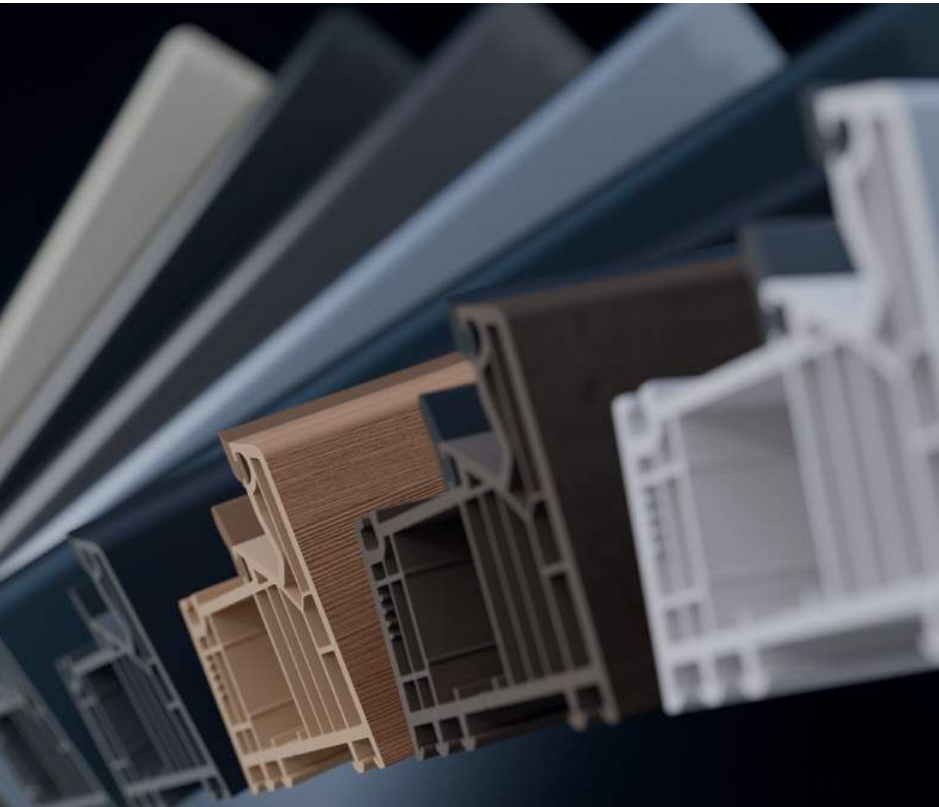

## Unikalne wykończenie i kolorystyka

Uniwersalność okien PVC nie wyklucza ich niepowtarzalności. Aluminiowe nakładki nadają im indywidualnego, spersonalizowanego wyglądu. Szeroka paleta barw umożliwia dobranie designu okien do budynku, a nowoczesna technologia malowania proszkowego nakładek aluminiowych zapewni im tak pożądaną współcześnie trwałość. Dodatkowo, wybierając strukturalne kolory z kolekcji Home Inclusive 2.0, możesz nadać swoim oknom i drzwiom tarasowym PVC wyjątkowego charakteru.

Uzupełnieniem bogatej gamy kolorów są zgrzewane uszczelki w odcieniach dopasowanych do wybranej okleiny – czarna, szara lub karmelowa.



# Poznaj nasze **okna PVC**

## **PRIMO 82 | PRIMO 76 | PRIMO 70**

- 1 Okna w klasie A**, o zaawansowanych parametrach termoizolacyjnych, głębokości zabudowy 82 mm, 76 mm lub 70 mm oraz ramach 7 lub 5 komorowych;
- 2 Okna w kolorach HI 2.0** dostępne w wersji z nakładką aluminiową;
- 3 Profil okienny barwiony w masie** w kolorach (antracytowy, brązowy, karmelowy i biały) dopasowany do koloru oklein;
- 4 Okucia Maco MultiMatic** – bogate wyposażenie standardowe gwarantuje bezpieczeństwo i wysoki poziom komfortu użytkowania. Produkt uzupełnić można również o dodatkowe opcje, m.in. SecuAir i ukryte zawiasy;
- 5 Jedno- i dwukomorowe pakiety szybowe** o doskonałych właściwościach termoizolacyjnych, opcjonalnie z ciepłą ramką dostępną w 6 różnych kolorach;
- 6 Szeroka gama kolorów klamek aluminiowych w standardzie**. Opcjonalnie dostępne są wersje z kluczykiem i przyciskiem, klamki Secustic i SecuForte oraz pochwyt do drzwi balkonowych;
- 7 Aluminiowy niski próg w drzwiach balkonowych**, dostępny łącznie z zawiasami krytymi oraz w klasie antywłamaniowej RC;
- 8 Dodatkowe zaczepy antywyważeniowe** w standardzie na zasuwnicę ruchomego słupka;
- 9 Zgrzew naroży metodą bezwypływkową V-Perfect w standardzie**, który staje się niemal niewidoczny dla ludzkiego oka;
- 10 Uszczelki ekstrudowane** dostępne w 3 kolorach (szary, czarny, karmelowy);

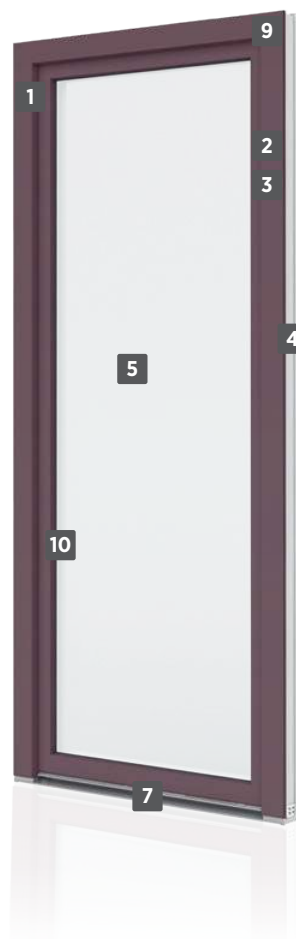



# Poznaj nasze **drzwi tarasowe PVC**

## **PRIMO PSK** | **PRIMO HST** | **PRIMO HST SkyMotion Max**

- 1** Drzwi tarasowe w klasie A, o zaawansowanych parametrach termoizolacyjnych;
- 2** Rama drzwi tarasowych 7 lub 5 komorowa, w zależności od systemu profilu;
- 3** Okucie PSK – dostępne w wersji uchylno-przesuwnej standard i automat oraz odstawno-przesuwne PAS;
- 4** Okucie HST – podnosząco-przesuwne z zasuwnicą hakową w standardzie, zapewniające stabilność i lekkość działania skrzydeł nawet do 3 m szerokości, w obu opcjach również dostępna wersja RC;
- 5** Profil okienny barwiony w masie dopasowany do koloru oklein;
- 6** Zgrzew naroży metodą bezwypływkową V-Perfect w standardzie, który staje się niemal niewidoczny dla ludzkiego oka;
- 7** Możliwość wykonania z nakładką aluminiową w kolorach z kolekcji Home Inclusive 2.0;



## SERIE OKIEN PVC



Rodzaj okna		PRIMO 82	PRIMO 82-ALU	PRIMO 82 z niskim progiem	PRIMO 76
Ilość komór w ramie		7	7	7	5
Głębokość zabudowy		82 mm	87 mm	82 mm	76 mm
Klasa profilu		A	A	A	A
Rdzeń profilu		biały, karmelowy, brązowy, antracytowy	biały, karmelowy, brązowy, antracytowy	biały, karmelowy, brązowy, antracytowy	biały, karmelowy, brązowy, antracytowy
Uszczelki po obwodzie		3	3	3	3
Wzmocnienie konstrukcji		stal zamknięta w ramie	stal zamknięta w ramie	stal zamknięta w ramie	stal zamknięta w ramie
Pakiet szybowy standardowy		dwukomorowy 4/18/4/18/4 Ug=0,5 W/m <sup>2</sup> K	dwukomorowy 4/18/4/18/4 Ug=0,5 W/m <sup>2</sup> K	dwukomorowy 4/18/4/18/4 Ug=0,5 W/m <sup>2</sup> K	dwukomorowy 4/18/4/18/4 Ug=0,5 W/m <sup>2</sup> K
Okucie w standardzie	Zasuwnica z blokadą błędnego położenia klamki i podnośnikiem skrzydła	●	●	●	●
	Rolki ruchome i.S.	●	●	●	●
	Zaczepy ze stopu metali, w skrzydle R i RU dwa zaczepy antywłamaniowe	●	●	●	●
	Mikrowentylacja w nożycy	●	●	●	●
	Zawiasy nawierzchniowe z regulacją docisku	●	●	●	●
	W skrzydłach RU najazd dolny	●	●	●	●
	Blokada antyprzeciągowa w RU	●	●	●	●
	Zatrask balkonowy w oknie balkonowym	●	●	●	●
	Próg aluminiowy z poszerzeniem 30 mm	—	—	●	—
Klamka	aluminiowa	aluminiowa	aluminiowa	aluminiowa	
Bezpieczeństwo	SECURITY 1, SECURITY 2, RC2	SECURITY 1, SECURITY 2, RC2	SECURITY 1, SECURITY 2, RC2	SECURITY 1, SECURITY 2, RC2	





<b>PRIMO 76</b> z niskim progiem	<b>PRIMO 70</b> CLASSIC	<b>PRIMO 70</b>	<b>PRIMO 70-ALU</b>	<b>PRIMO 70</b> z niskim progiem
5	5	5	5	5
76 mm	70 mm	70 mm	75 mm	70 mm
A	A	A	A	A
biały, karmelowy, brązowy, antracytowy	biały, karmelowy, brązowy	biały, karmelowy, brązowy	biały, karmelowy, brązowy	biały, karmelowy, brązowy
3	2	2	2	2
stal zamknięta w ramie	stal zamknięta w ramie	stal zamknięta w ramie	stal zamknięta w ramie	stal zamknięta w ramie
dwukomorowy 4/18/4/18/4 Ug=0,5 W/m <sup>2</sup> K	jednokomorowy 4/16/4 Ug=1,1 W/m <sup>2</sup> K	jednokomorowy 4/16/4 Ug=1,1 W/m <sup>2</sup> K	jednokomorowy 4/16/4 Ug=1,1 W/m <sup>2</sup> K	jednokomorowy 4/16/4 Ug=1,1 W/m <sup>2</sup> K
●	●	●	●	●
●	●	●	●	●
●	●	●	●	●
●	●	●	●	●
●	●	●	●	●
●	●	●	●	●
●	●	●	●	●
●	●	●	●	●
●	—	—	—	●
alumiuniowa	alumiuniowa	alumiuniowa	alumiuniowa	alumiuniowa
SECURITY 1, SECURITY 2, RC2	SECURITY 1, SECURITY 2, RC2	SECURITY 1, SECURITY 2, RC2	SECURITY 1, SECURITY 2, RC2	SECURITY 1, SECURITY 2, RC2

# SERIE DRZWI TARASOWYCH PVC



Rodzaj okna	PRIMO HST SkyMotion Max	PRIMO PSK-82	PRIMO PSK-76	PRIMO PSK-70 CLASSIC	PRIMO PSK-70
Ilość komór w ramie	5	7	5	5	5
Grubość profilu	82 mm	82 mm	76 mm	70 mm	70 mm
Uszczelki po obwodzie	2	3	3	2	2
Wzmocnienie konstrukcji	stalowe wielokrotnie gięte	stal zamknięta w ramie	stal zamknięta w ramie	stal zamknięta w ramie	stal zamknięta w ramie
Pakiet szybowy standardowy	dwukomorowy 4/18/4/18/4 Ug=0,5 W/m <sup>2</sup> K	dwukomorowy 4/18/4/18/4 Ug=0,5 W/m <sup>2</sup> K	dwukomorowy 4/18/4/18/4 Ug=0,5 W/m <sup>2</sup> K	jednokomorowy 4/16/4 Ug=1,0 W/m <sup>2</sup> K	jednokomorowy 4/16/4 Ug=1,0 W/m <sup>2</sup> K
Okucie	podnosząco-przesuwne, zasuwnica hakowa	uchylno-przesuwne, odstawno-przesuwne	uchylno-przesuwne, odstawno-przesuwne	uchylno-przesuwne, odstawno-przesuwne	uchylno-przesuwne, odstawno-przesuwne
Poszerzenie 30 mm	●	—	—	—	—
Bezpieczeństwo	SECURITY 2, schemat A	PSK Standard oraz PAS - SECURITY 2	PSK Standard oraz PAS - SECURITY 2	PSK Standard oraz PAS - SECURITY 2	PSK Standard oraz PAS - SECURITY 2
Klamka	aluminiowa	aluminiowa	aluminiowa	aluminiowa	aluminiowa





### PRIMO HST-82

7

82 mm

2

aluminiowe w ramie  
dwukomorowy 4/18/4/18/4  
 $U_g=0,5 \text{ W/m}^2\text{K}$   
podnosząco-przesuwne,  
zasuwnica hakowa



SECURITY 2, schemat A i C

aluminiowa

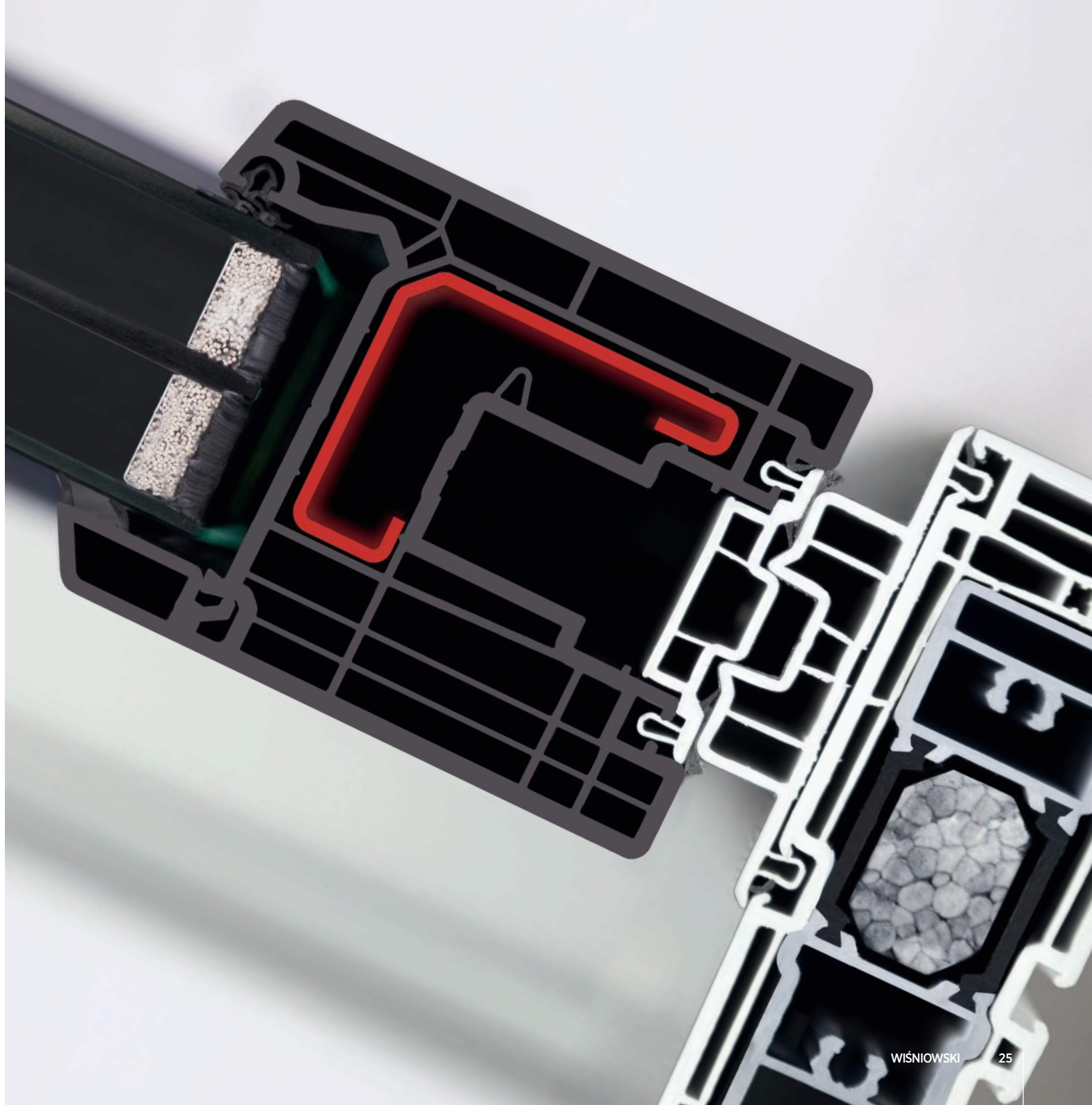

## AKCESORIA

wyposażenie standardowe



Zasuwnica z blokadą obrotu klamki i podnośnikiem skrzydła



Wszystkie rolki ruchome i.S.



Zaczepty ze stopu metali



Zaczepek antywłamaniowy w skrzydle RU



Najazd dolny w skrzydłach RU



Mikrowentylacja w nożycy



Zawiasy nawierzchniowe z regulacją docisku



Blokada antyprzeciągowa w skrzydle RU



Zasuwnica hakowa w drzwiach tarasowych HST

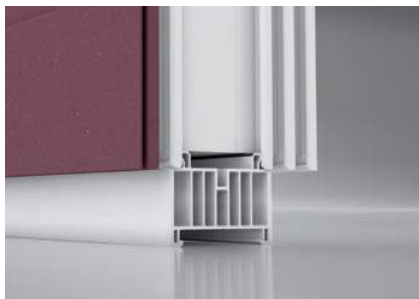

Listwa transportowo-montażowa



Wypełnienie dolnego wrębu



Zatrask balkonowy z uchwytem w oknach balkonowych

## AKCESORIA

wyposażenie opcjonalne



Multi power (zawias kryty)



Hamulec cierny z ogranicznikiem rozwarcia



Ogranicznik rozwarcia



Zabezpieczenie safety pin



Kontaktron bezprzewodowy



Hamulec kryty sterowany klamką



Nożyca komfort



Kontaktron nawierzchniowy przewodowy



Kontaktron wpuszczany przewodowy



Okucie PSK

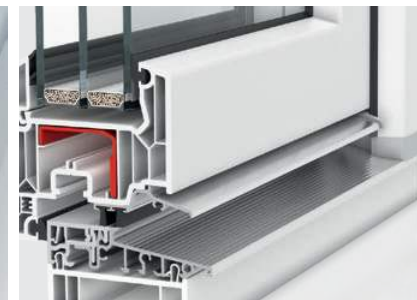

Niski próg aluminiowy



## AKCESORIA

wyposażenie opcjonalne



Nawiewnik higrosterowany Aereco EMM



Nawiewnik Aereco higrosterowany EXR 409



Nawiewnik ciśnieniowy Aereco AMO

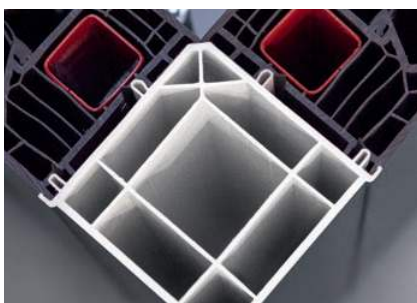

Łączniki



Ciepłe ramki



Szprosły



Nakładka aluminiowa



Tilt first (uchył przed otwarciem)



Termo-listwa podparapetowa



Termo-poszerzenie



Poszerzenie systemowe



KOLEKCJA **KLAMEK**





### BASIC



### BASIC K z kluczykiem



### BASIC P z przyciskiem



### BASIC dwustronna balkonowa



### BASIC dwustronna płaska pod roletę



dostępne kolory:

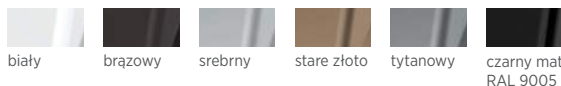

### ROUND



### ROUND K z kluczykiem



dostępne kolory:

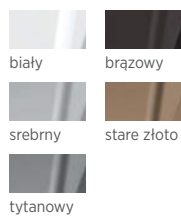

### CUBE



### CUBE K z kluczykiem



dostępne kolory:

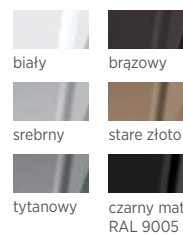

### CUBE P z przyciskiem



dostępne kolory:

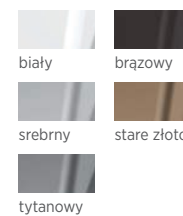

## KOLEKCJA KLAMEK

PSK-S | PSK-Pas



PSK-S | PSK-Pas  
z kluczem



PSK-S | PSK-Pas  
dwustronna



PSK-S | PSK-Pas  
dwustronna pod roletę



PSK-Z



PSK-Z  
z kluczykiem



dostępne kolory:

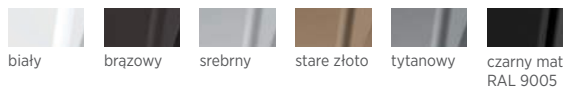

dostępne kolory:

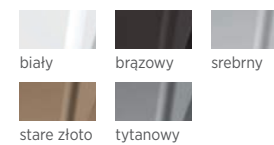

HST



HST z wkładką  
od wewnątrz



HST dwustronna  
z wkładką



dostępne kolory:

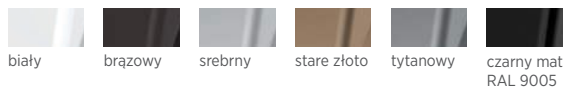



# Feeria **barw**

Dom idealny to realizacja marzeń i wprowadzanie w życie tego, co przez lata tworzyliśmy jedynie w wyobraźni. Nasze oczekiwania są różne. Idziemy więc krok w krok za Twoją wyobraźnią i chcemy pomóc Ci w realizacji wszystkich Twoich planów. Marzysz o niecodziennym kolorze okien? Pomożemy Ci w tym. Możesz wybierać z szerokiej palety kolorów i oklein z naszych wzorników, możesz skorzystać również z niezwyklej kolekcji Home Inclusive 2.0, która uczyni Twój dom jeszcze piękniejszym – dostępna jest ona przy wyborze okien PVC z nakładką z aluminium. A może chcesz, by kolor okien z zewnątrz różnił się od tego wewnątrz? Skorzystaj z opcji bikolor i wykreuj swoje własne połączenie barw, pozwalające na zachowanie odrębnej stylistyki wnętrza i elewacji domu. Nie bój się spełniać swoich marzeń.



Kolory z palety RAL, Veka Spectral, Decor i okleiny.

## OKNA PRIMO – kolory standardowe

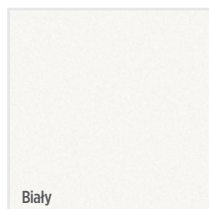

## OKLEINY

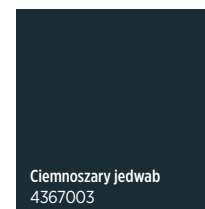
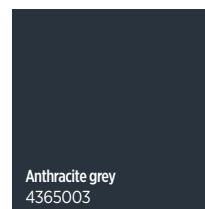
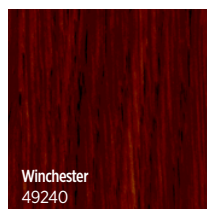
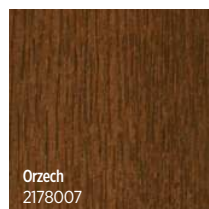
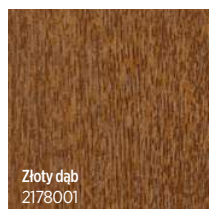

## VEKA SPECTRAL – kolory specjalne

dedykowane do PRIMO 76 i PRIMO 82

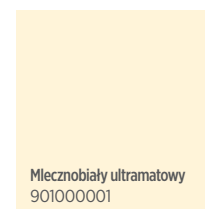
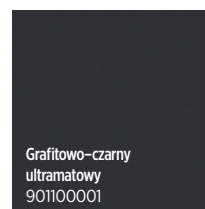
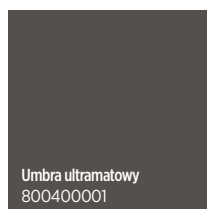
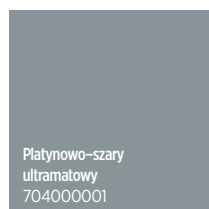
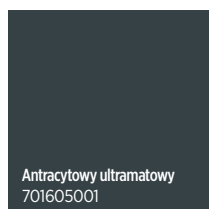

Z przyczyn technicznych druku rzeczywiste kolory mogą odbiegać od kolorów przedstawionych na ilustracjach i fotografiach. Dokonując zakupu, zaleca się konsultację ze sprzedawcą.

## PRIMO – okleiny, kolory specjalne

 Brąz czekoladowy 887505	 Siena Rosso 49233	 Siena Noce 49237	 Daglezja V 3069037	 Daglezja 3152009	 Sosna góraska 3069041	 Oregon III 2115008
 Dąb naturalny 3118076	 Dąb rustykalny V 3156003	 Shogun AC 49197	 Shogun AD 49195	 Shogun AF 49198	 Macore 3162002	 Palisander 3202002
 Biały 915205	 Papiusowo-biały 901805	 Cream white 137905	 Kość słoniowa 101505	 Żółty 108705	 Jasnoszary 725105	 Agatowo-szary 703805
 Srebrno-szary 715505	 Srebrno-szary gładki 715505083	 Bazaltowo-szary 701205	 Bazaltowo-szary gładki 701205083	 Łupkowo-szary 701505	 Łupkowy-szary gładki 701505083	 Kwarcowo-szary 703905
 Brylantowo-niebieski 500705	 Kobaltowo-niebieski 501305	 Granałowy 515005	 Niebieski monumentalny 500405	 Smaragdowo-zielony 611005	 Zielony 600505	 Dark green 612505

Z przyczyn technicznych druku rzeczywiste kolory mogą odbiegać od kolorów przedstawionych na ilustracjach i fotografiach. Dokonując zakupu, zaleca się konsultację ze sprzedawcą.



## PRIMO – okleiny, kolory specjalne

Zielony monumentalny 992505	Karminowo-czerwony 305405	Rubinowo-czerwony 300305	Czerwono-brązowy 308105	Bordowy 300505	Czarno-brązowy 851805	Metbrush aluminium 4361001
Metbrush silver 4361002	Platyna crown 1293001	Platynowo-kwarcowy 1293002	Platyna earl 1293010	Sheffield oak light 4563081	Antracyt Quartz F4361014	Black ultra-mat 47097
AnTeak 3241002-195	Dąb bagienny 3167004-167	Letnia wiśnia 3214009-195	Siena PL 49254	Sheffield oak grey F436-3086	Oregon 1192001-167	Dąb rustykalny 3149008-167
Black cherry 3202001-167	Sapeli (mahoni) 2065021	Ciemny dąb 2052089	woodec Woodec Turner Oak Malt F4703001	woodec Woodec Sheffield Oak Alpine F4703002	woodec Woodec Sheffield Oak Concrete F4703003	woodec Woodec Turner Oak Toffee CC F4703004
Alux Alumiново-szary 4361016	Mosiądz szcztokowany F4361007	Jet Black F4467062	Kwarcowo szary gładki 703905083	Antracyt Grau Matt F470-6003	Antracyt Quarz Matt F470-1014	

Z przyczyn technicznych druku rzeczywiste kolory mogą odbiegać od kolorów przedstawionych na ilustracjach i fotografiach. Dokonując zakupu, zaleca się konsultację ze sprzedawcą.

## Kolory **HOME INCLUSIVE 2.0**

### HI EARTH

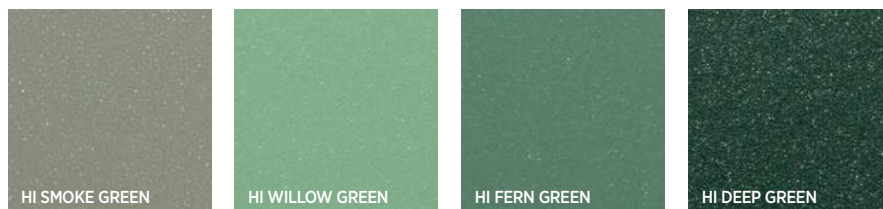

### HISTONE



### HISTEEL



### HIRUBY

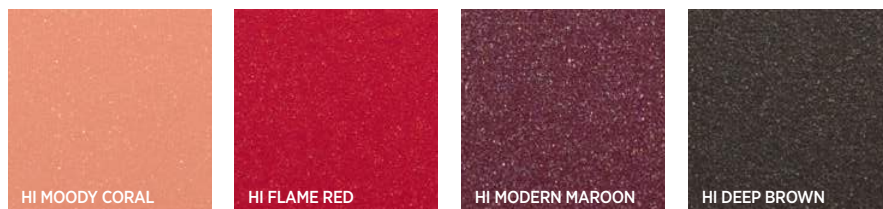

Kolory HOME INCLUSIVE 2.0 dostępne dla okien PRIMO 70, PRIMO 82 z nakładką aluminiową.  
Z przyczyn technicznych druku rzeczywiste kolory mogą odbiegać od kolorów przedstawionych na ilustracjach i fotografiach. Dokonując zakupu, zaleca się konsultację ze sprzedawcą.









# Tyle słońca...

Przebywanie w jasnych pomieszczeniach poprawia nasze samopoczucie. Duże okna o odpowiednim współczynniku izolacji termicznej pozwalają na lepsze wykorzystanie światła dziennego do utrzymania optymalnej temperatury wnętrza domu. Wpływają więc pozytywnie na wysokość rachunków za ogrzewanie i energię elektryczną.

WIŚNIEWSKI wykorzystuje najwyższej jakości szkło, które gwarantuje, że pomieszczenia będą jasne i ciepłe. Rodzaje szyb można wybrać według własnych potrzeb i preferencji – dostępne są m.in. wersje barwione, matowe i antywłamaniowe.



## SZYBY BEZPIECZNE

W zależności od przewidywanego zastosowania stosujemy szkło bezpieczne hartowane lub laminowane. W przypadku stłuczenia szyba bezpieczna chroni przed ryzykiem skaleczenia.

**SZKŁO HARTOWANE** – szyba poddana obróbce termicznej w celu wytworzenia naprężeń powodujących wzrost wytrzymałości mechanicznej.

Szkło hartowane charakteryzuje się podwyższoną wytrzymałością mechaniczną i szczególnym sposobem pękania przy rozbiciu na drobne nie kalejące odłamki, przez co klasyfikowane jest jako bezpieczne.

**SZKŁO LAMINOWANE** – szyba poddana procesowi laminowania polegającemu na połączeniu ze sobą dwóch lub więcej formatek szkła przy zastosowaniu specjalistycznej folii na linii do laminowania. Można w ten sposób łączyć różne rodzaje szkła o dowolnej grubości, a stosując folie kolorowe czy ozdobne poprawiać nie tylko właściwości użytkowe, ale i estetyczne.

Uzyskuje się w ten sposób szkło bezpieczne, czyli takie którego odłamki po rozbiciu nie odrywają się, lecz pozostają na miejscu, nie powodując skaleczeń.



**Szkło niskoemisyjne** – szyby zespolone wykonywane ze szkła niskoemisyjnego mają bezpośredni wpływ na obniżenie współczynnika przenikania ciepła, czyli na lepszą izolacyjność cieplną. Ich właściwości pozwalają na redukcję strat ciepła i oszczędność energii, redukcję zimnych miejsc oraz wzrost temperatury szyby wewnętrznej, a co za tym idzie mniejsze skraplanie się pary wodnej.

**Szkło przeciwsłoneczne** – wykorzystuje się w przypadku obiektów silnie ekspozowanych, narażonych na nadmierne przegrzewanie od słońca. W zależności od klimatu ma na celu minimalizowanie zysków ciepła oraz ograniczenia zjawiska oślepienia (klimat gorący), a także zbilansowanie ochrony przed słońcem z wysokim poziomem dostępu do naturalnego światła dziennego (klimat umiarkowany).

**Szkło dźwiękochłonne** – charakteryzuje się podwyższonymi parametrami tłumienia hałasu. Wysoką izolacyjność akustyczną uzyskuje się dzięki zróżnicowanej grubości szkła w pakiecie oraz zastosowaniu specjalnej folii. Szyby te coraz częściej są uwzględniane w projektowaniu zarówno obiektów komercyjnych jak i w budownictwie indywidualnym w miejscach szczególnie narażonych na hałas.

**Szkło ochronne** – to szyby, antywłamaniowe i kuloodporne. Charakteryzują się właściwościami zwiększającymi stopień odporności na włamanie lub atak z użyciem broni palnej. Jednocześnie zapewniają odpowiedni poziom naturalnego oświetlenia, eliminując konieczność stosowania krat lub rolet.

**Szkło samoczyszczące** – do zastosowania w rozwiązaniach zewnętrznych. Zalecane w trudno dostępnych oknach i ścianach, na których zwykle gromadzą się zanieczyszczenia organiczne. Właściwości samoczyszczące uzyskują dzięki specjalnej powłoce o podwójnym działaniu: rozkładanie skupisk zanieczyszczeń, równomierne spływanie wody deszczowej, zmywającej uwolnione zanieczyszczenia.

**Szkło dekoracyjne** – świetnie sprawdzają się w oknach, ściankach działowych i innych elementach wyposażenia wnętrza. Charakteryzują się wysoką estetyką, dając nieograniczone możliwości projektowania. Zapewniają uczucie prywatności, przepuszczając jednocześnie światło.



# Rolety zewnętrzne **PROTECTA**

Rolety WIŚNIEWSKI sprawiają, że najważniejsza przestrzeń dla Twojej rodziny jest nieustannie chroniona. Stąd ich nazwa pochodząca od „protect”, czyli „chronić”. Latem nie wpuszczą do wnętrza upalnych promieni słońca, a zimą zatrzymają więcej ciepła w środku – dzięki temu oszczędzisz na klimatyzacji i ogrzewaniu. Ich odpowiednia konstrukcja dodatkowo wyciszy dźwięki dobiegające z zewnątrz i sprawi, że Twoja prywatna przestrzeń będzie prawdziwą oazą nawet w gęstej zabudowie. Rolety Protecta będą funkcjonalnym uzupełnieniem okien PRIMO i FUTURO.



FUNKCJONALNOŚĆ







# Typy rolet.

## Którą wybrać?

Trzy systemy rolet zewnętrznych WIŚNIEWSKI zostały dopasowane do różnych potrzeb i etapów budowy. Jeśli dopiero wznosisz swój dom – możesz korzystać z rolet podtynkowych lub nadstawnych. Skrzynki rolet typu P i N ukryte są pod warstwą ocieplenia, dzięki temu nie wpływają na wygląd elewacji. Jeśli chcesz zamontować system roletowy w istniejącym budynku bez ingerencji w jego strukturę, możesz wybrać rolety Protecta A montowane na oknie lub warstwie ocieplenia.

Oprócz typu rolet, musisz zdecydować się na odpowiedni kolor, który będzie pasował do okien w Twoim domu. Rolety Protecta WIŚNIEWSKI mogą być wykonane w aż 18 wersjach kolorystycznych. Skorzystaj również z dodatkowych opcji wyposażenia i wykonania – by jeszcze bardziej dopasować je do swoich potrzeb.

**1. Skrzynka** rolety. **2. Rura** nawojowa. **3. Napęd** rolety. **4. Pancerz** z profili aluminiowych. **5. Listwa** dolna. **6. Prowadnice**.

## PROTECTA P

System rolet podtynkowych przeznaczony jest przede wszystkim w budowanych domach. Można z nich skorzystać również w przypadku wykonywania nowej izolacji budynku lub modernizacji istniejącej - pod warunkiem dokonania odpowiednich zmian w obrębie nadproża.





## PROTECTA A

Protecta A to zewnętrzne rolety adaptacyjne. Są przeznaczone do budynków, w których zamontowano już okna oraz tych, gdzie z różnych względów nie można skorzystać z innych systemów roletowych. Odpowiednio dobrany kolor skrzynki sprawi, że będą pasowały do wybranych wcześniej okien.



## PROTECTA N

System rolet nadstawnych jest rozwiązaniem stosowanym głównie w nowych domach. Jednak nic nie stoi na przeszkodzie, by skorzystać z niego w istniejących budynkach – np. przy wymianie stolarki. Skrzynkę tych rolet umieszcza się bezpośrednio nad oknem – nie jest więc widoczna z zewnątrz.





## WYPOSAŻENIE ROLET ZEWNĘTRZNYCH

Uzupełnij swoje rolety Protecta o funkcjonalne dodatki i skorzystaj z opcji wykonania. Możesz sterować roletami zdalnie – używając dedykowanego pilota lub za pomocą smartfona dzięki idei smartCONNECTED i oryginalnej aplikacji.



smartCONNECTED Box  
centrala smart home



Silnik S&SO-RS100 io  
(najnowocześniejszy silnik do rolet  
Somfy)



Wieszak samoblokujący  
Somfy LOCK TO PLAY



Situo io II  
piloty marki Somfy w technologii io

## RODZAJE PANCERZY ROLET ZEWNĘTRZNYCH



Pancerz perforowany



Pancerz nieperforowany

Pancerz bez perforacji zapewnia pełną izolację od wiatru i słońca. Natomiast wersja perforowana po rozszczeniu umożliwia wentylację pomieszczenia przy zasuniętej roletce. Perforacje pozwalają dodatkowo na delikatne doświetlenie wnętrza domu.

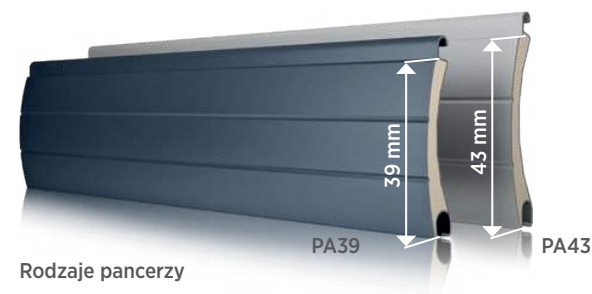

Rodzaje pancerzy

Pancerz PA39 – max. pow. 6 m<sup>2</sup>, max szer. – 3200 mm,  
Pancerz PA43 – max. pow. 9 m<sup>2</sup>, max szer. – 3300 mm.

## PANCERZE ROLET – kolory podstawowe



## PANCERZE ROLET – kolory specjalne



Z przyczyn technicznych druku rzeczywiste kolory mogą odbiegać od kolorów przedstawionych na ilustracjach i fotografiach. Dokonując zakupu, zaleca się konsultację ze sprzedawcą.

<sup>1)</sup> – UWAGA! Kolory dostępne tylko w panczerzu PA39.

# INSPIRACJE



**Okno PRIMO** | HI MODERN GRAPHITE  
**PRIME** | HI MODERN GRAPHITE  
**Modern** | AW.10.104 | HI MODERN GRAPHITE  
**CREO** | HI MODERN GRAPHITE





Okno PRIMO | Anthracite grey

# INSPIRACJE



Okno PRIMO





Okno PRIMO



# INSPIRACJE



Okno PRIMO







Okno PRIMO | Winchester



# INSPIRACJE



Okno PRIMO







Okno PRIMO | Winchester



# INSPIRACJE



Roleta PROTECTA





Roleta PROTECTA



Roleta PROTECTA



# Dobrze, gdy wszystko do siebie pasuje...

bo harmonia to najwyższa forma piękna. Wybierz **bramę garażową, okna i rolety** oraz **drzwi** i **ogrodzenie** w systemie Home Inclusive™, który połączy je jednym designem i kolorem. Podkreśl tę harmonię funkcją inteligentnego sterowania smartCONNECTED i poznaj doskonałość, która nigdy nie wyjdzie z mody.

Komplet stolarki i ogrodzenie? Tylko od jednego producenta i w jednym designie – bo dobrze, gdy wszystko pasuje do Twoich marzeń, do Twojego domu i do siebie nawzajem.



HI MARINA HORIZON

ZAINSPIRUJ SIĘ NOWĄ ODSŁONĄ HOME INCLUSIVE W 16 UNIKATOWYCH KOLORACH!

HI EARTH





HI QUARTZ GREY



ON

HI ANTHRACITE



HI DEEP GREEN



HI STONE



HI STEEL



HI RUBY



# Zamów przegląd produktów w WIŚNIOWSKI Service Care



Ciesz się swoją bramą garażową, oknami, drzwiami i bramą wjazdową, unikając niepotrzebnych niespodzianek. Pamiętaj, że **systematyczny przegląd** przeprowadzany co najmniej raz do roku **to gwarancja spokoju i oszczędności.**

Skorzystaj z profesjonalnych usług **WIŚNIOWSKI Service Care!**

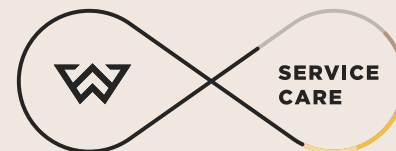

**Jakość,** która nie przemija



## Co zyskujesz dzięki WIŚNIEWSKI Service Care?



**6 miesięcy  
gwarancji**

na pracę Technika



**12 miesięcy  
gwarancji**

na nowe części



**Pewność**

sprawnej pracy



**Gwarancję dobrego  
przygotowania**

bramy, okien, drzwi  
i ogrodzenia na każdą porę  
roku

Zapytaj nas o możliwości **WIŚNIEWSKI Service Care**  
Zaplanuj przegląd dla swoich produktów!



**Szczegóły na [www.wisniowski.pl/service-care](http://www.wisniowski.pl/service-care)**



# RABAT -10%

z kodem

**PRIMO10**

na zamówienie przeglądu w e-sklepie WIŚNIEWSKI

- regulamin dostępny na stronie [www.wisniowski.pl](http://www.wisniowski.pl)



# WIŚNIEWSKI

BRAMY | OKNA | DRZWI | OGRODZENIA



ODKRYJ  
WIĘCEJ...



[www.wisniowski.pl](http://www.wisniowski.pl)

Produkty zaprezentowane w materiale zdjęciowym niejednokrotnie posiadają wyposażenie specjalne i nie zawsze są zgodne z wykonaniem standardowym • Folder nie stanowi oferty w rozumieniu Kodeksu Cywilnego • Producent zastrzega sobie prawo do dokonywania zmian • UWAGA: Kolory i wybarwienia szkła zaprezentowane w folderze należy traktować wyłącznie poglądowo • Wszelkie prawa zastrzeżone • Powielanie i wykorzystywanie, również częściowe, tylko za zgodą WIŚNIEWSKI Sp. z o.o. S.K.A. • 05/22/PL